



**DAS DACH,
STARK WIE EIN STIER!**

DACHENTWÄSSERUNG AUS ALUMINIUM

DAS PREFA GESAMTSYSTEM



70
JAHRE
QUALITÄT
seit 1946



DAS ERSCHEINUNGSBILD

Dachrinnen können das Erscheinungsbild eines Gebäudes auf zweierlei Weise prägen. Entweder lassen sie die Fassade perfekt zur Geltung kommen, weil sie sich farblich stimmig ins Gesamtbild fügen und optisch damit nahezu unsichtbar werden. Oder sie stemmen sich mit aller Farbkraft dagegen, um bewusst Akzente zu setzen und die Architektur des Gebäudes zu betonen. Welche Variante Sie auch bevorzugen, mit dem PREFA Entwässerungs-Gesamtsystem aus Aluminium steht Ihnen die ganze Welt der Farben offen.

DIMENSIONEN

250 mm Dachrinnen rund, Kastenrinnen
280 mm Dachrinnen rund
333 mm Dachrinnen rund, Kastenrinnen
400 mm Dachrinnen rund, Kastenrinnen
500 mm Kastenrinnen
700 x 1,0 mm Saumrinnen



DAUERHAFTE SPEZIALBESCHICHTUNG – PERFEKTE VERARBEITUNG

Die PREFA Dachrinne zeichnet sich durch ihre hochwertige Oberflächenveredelung im Coil-Coating-Verfahren aus. Dadurch bleibt die Lackschicht verformbar und selbst bei extremen Witterungseinflüssen beständig.

GARANTIERT ROSTFREI – WARTUNGSARM

Alle Teile des PREFA Dachrinnensystems bestehen aus Aluminium – einem Werkstoff, der nicht rosten kann und mit der innovativen Oberflächenveredelung perfekt für die kreative und funktionelle Außenarchitektur Ihres Gebäudes geeignet ist. Selbst unangenehme Wartungsarbeiten, wie das Nachstreichen, sind mit dem Aluminium-Dachrinnensystem von PREFA kein Thema.

ALUMINIUM – UMWELTSCHONEND

Auch aus ökologischen Überlegungen ist das PREFA Dachentwässerungssystem aus Aluminium die beste Wahl. Denn der Werkstoff Aluminium setzt keine schädlichen Schwermetalle frei, die bei herkömmlichen Materialien durch kontinuierliches Auswaschen der Rinnen und Rohre mit Regenwasser ins Abwasser gelangen. Zudem ist Aluminium zu 100 % recyclebar!



**ELEGANTES
DESIGN**

**VERDECKTE
BEFESTIGUNG**

**GROSSE
FARBAUSWAHL**

**MASSIVE
AUSFÜHRUNG
1,6 MM WANDSTÄRKE**

PREFA QUADRATROHR QUADRATISCH PRAKTISCH, SCHÖN!

DAS INNOVATIVE DACHENTWÄSSERUNGSSYSTEM FÜR MODERNE ARCHITEKTUR

Das quadratische Komplettsystem aus Aluminium setzt **neue Maßstäbe in der Dachentwässerung**. Es ist durch das reduzierte und elegante Design optimal für den Einsatz bei modernen Bauwerken geeignet. Das PREFA Entwässerungssystem besteht aus verschiedenen aufeinander abgestimmten Komponenten, wie zum Beispiel: quadratische Ablaufrohre mit an die Kastenrinnen angepassten Radien, verschiedene Rohrbögen mit 72° Grad, Speiereinmündungen oder einem Wasserfangkasten mit eckigem Abgang.

Die innovativen Aluminiumprodukte überzeugen durch ihre robuste Ausführung. So ist das quadratische Ablaufrohr mit 100 mm Seitenlänge aus 1,6 mm dicken Strangpressprofilen und mit durchgehender Aufnahme für Halteklemmen gefertigt.

PREFA QUADRAT ROHR



PREFA Quadratrohr
mit Speiereinmündung



**GROSSE
FARBAUSWAHL**

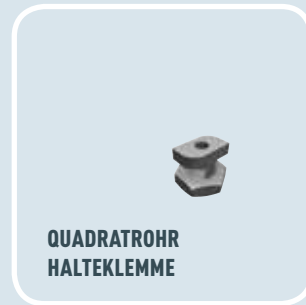
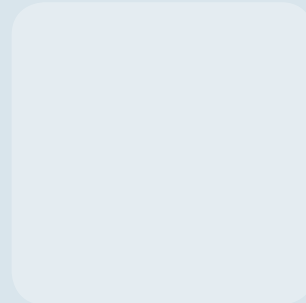

PREFA QUADRAT ROHR



QUADRATROHRBOGEN 72°
KURZ



QUADRATROHRBOGEN 72°
LANG



QUADRATROHR
MUFFE



QUADRATROHR
WASSERFANGKASTEN



QUADRATROHR
SPEIEREINMÜNDUNG

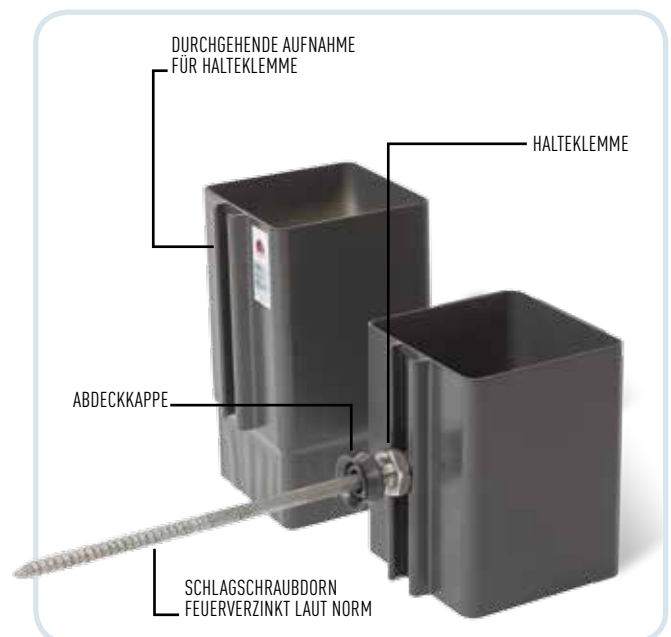

Neben dem neuartigen Design unterstreicht besonders die verdeckte Befestigung durch die Halteklemme mit M10 Gewinde das reduzierte Erscheinungsbild an der Fassade. Das perfekt abgestimmte Zubehörsortiment unterstützt die einfache und rasche Montage am Gebäude. Das PREFA Komplettsystem ist in zehn Standardfarben sowie in Aluminium blank erhältlich. Zudem bietet sich bei individuellen Farbwünschen die Möglichkeit einer Sonderbeschichtung nach RAL oder NCS.





PREFA FARBSORTIMENT FÜR DACHRINNENSYSTEME

- 1** Dachrinne 250, 280
halbrund
- 2** Dachrinne 333
halbrund
- 3** Dachrinne 400
halbrund
- 4** Kastenrinne 250, 400¹⁾,
500****
- 5** Kastenrinne 333¹⁾
- 6** Saumrinne
700 x 1,0 mm



01 braun (Eigenfarbe)



02 anthrazit (ähnlich RAL 7016)



04 ziegelrot (ähnlich RAL 8004)



05 oxydrot (ähnlich RAL 3009)

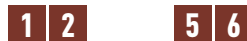

06 moosgrün (ähnlich RAL 6005)



07 hellgrau (ähnlich RAL 7005)



08 zinkgrau (Eigenfarbe)

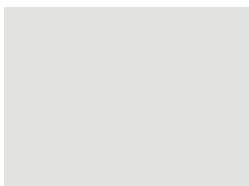

10 prefaweiß (ähnlich RAL 9002)

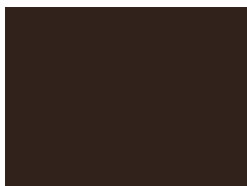
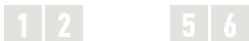

11 nussbraun (Eigenfarbe)



AUF WUNSCH DIE GANZE FARBPALETTE

Mit den klassischen Standardfarben des PREFA Entwässerungssystems lassen sich harmonische Lösungen zu allen gängigen Dach- und Fassadenfarben finden. Doch wenn Ihnen „Harmonie“ nicht perfekt genug ist, können Sie bei PREFA Ihr Entwässerungssystem in Ihrer frei wählbaren Lieblingsfarbe bestellen. Alle Teile werden aus farbbeschichtetem Aluminium gefertigt und ergeben ein einzigartiges Gesamtsystem.



12 silbermetallic***



13 naturblank*/**



* Die Farbe naturblank ist einer natürlichen Farbgebung nachempfunden und unterliegt einer natürlichen Schwankungsbreite der Farbe, die dem Produkt seinen unverwechselbaren Charakter gibt.
 ** Veränderungen der Oberflächenoptik durch Verarbeitung unterliegen nicht der Gewährleistung. Hinweisblatt beachten.
 *** Bei der Beschichtung von Metallicfarben können Farbdifferenzen auftreten.
 **** Die Farben 04 ziegelrot, 05 oxydrot, 06 moosgrün, 08 zinkgrau, 10 prefaweiß, 11 nussbraun und 12 silbermetallic werden pulverbeschichtet, längere Lieferzeiten berücksichtigen.
 1) Das PREFA Quadratrohr ist in den pulverbeschichteten Farben 01 braun, 02 anthrazit und 07 hellgrau lagernd, kann aber in allen RAL-Farben geliefert werden. Bitte dabei längere Lieferzeiten und Aufpreise berücksichtigen.

100 % ALUMINIUM – 40 JAHRE GARANTIE. ALUMINIUM BEWEIST QUALITÄT EIN LEBEN LANG.

STURMSICHER! ROSTSICHER! BRUCHFEST!

PREFA Aluminiumdächer und -fassaden sind in Österreich und Deutschland produzierte Qualitätsprodukte, die nur von Fachbetrieben gewissenhaft und professionell verlegt werden! Deshalb geben wir mit ruhigem Gewissen gerne 40 Jahre Garantie!

JETZT ANFORDERN!

ANFORDERUNGSKARTE ZUSENDEN (POST, FAX, MAIL) ODER UNSER ONLINE-FORMULAR AUF PREFA.COM/GARANTIE AUSFÜLLEN



ANFORDERUNGSKARTE FÜR IHR GARANTIEZERTIFIKAT

VOM KUNDEN AUSZUFÜLLEN

Titel/Vorname/Name: _____

Anschrift: _____

Ort/PLZ: _____

Telefon: _____

E-Mail: _____

Handelt es sich um

Sanierung **oder** Neubau

Geburtsjahr _____

Wie wurden Sie auf PREFA aufmerksam?

Bekannte Spengler Zeitung

Fernsehen Radio Internet

Messe Sonstiges: _____

Werden Sie PREFA weiterempfehlen?

ja nein

FALLS KEINE
MARKE ZUR HAND -
POSTGEBÜHR
BEZAHLT
EMPFÄNGER

VOM FACHBETRIEB AUSZUFÜLLEN

Spenglerfachbetrieb: _____

Verlegedatum: _____

Produkt:

- Dachplatte Dachplatte R.16 Dachschildel Dachraute 29x29 Dachraute 44x44
 Dachpaneel FX.12 Prefalz Siding Dachentwässerung (Rinne, Rohr) Wandschildel
 Wandraute 20x20 Wandraute 29x29 Wandraute 44x44 Fassadenpaneel FX.12

Farbe: _____ Menge in m²: _____

Oberfläche: P.10 PP99 glatt stucco



STEMPEL DES SPENGLERFACHBETRIEBES

PREFA Aluminiumprodukte GmbH
Kundenservicecenter
Werkstraße 1
3182 MARKTL/LILIENFELD
ÖSTERREICH



**DAS DACH,
STARK WIE EIN STIER!**

Mit Leidenschaft für Ihr Wohl

BOELSTLER
moderne Haustechnik

Inh. Marko Minkwitz
Installateur & Heizungsbaumeister

Am Oberen Bach 18
01723 Wilsdruff OT Grumbach
info@boelstler-haustechnik.de
www.boelstler-haustechnik.de

Tel.: 035204. 400 64
Fax: 035204. 619 77
Mobil: 0171.65 11 590

DIE PREFA GRUPPE

ÖSTERREICH 3182 Marktl/Lilienfeld
T + 43 2762 502-0, E office.at@prefa.com

DEUTSCHLAND 98634 Wasungen
T + 49 36941 785-0, E office.de@prefa.com

SCHWEIZ 8800 Thalwil
T + 41 71 952 68 19, E office.ch@prefa.com

ITALIEN 39100 Bozen
T + 39 0471 068680, E office.it@prefa.com

FRANKREICH 73190 Challes-les-Eaux
T + 33 4 79 44 84 58, E office.fr@prefa.com

TSCHECHIEN 19300 Prag
T + 420 234 496 501, E office.cz@prefa.com

UNGARN 2040 Budaörs
T + 36 23 511-670, E office.hu@prefa.com

POLEN 02-295 Warschau
T + 48 22 720 62 90, E office.pl@prefa.com

www.prefa.com

DIE PREFA GRUPPE IST IN FOLGENDEN LÄNDERN VERTRETEN:

Österreich, Deutschland, Schweiz, Italien, Frankreich, Belgien, Niederlande, Luxemburg, Dänemark, Schweden, Norwegen, Tschechien, Slowakei, Ungarn, Polen, Slowenien, Kroatien, Estland, Lettland, Litauen, Russland, Großbritannien

10 GUTE GRÜNDE FÜR PREFA

- ! STURMSICHER
- ! ROSTSICHER
- ! BRUCHFEST
- ! LEICHT
- ! SCHÖN
- ! FARBBESTÄNDIGE OBERFLÄCHE
- ! OPTIMAL FÜR SANIERUNGEN
- ! KOMPLETTSYSTEM
- ! UMWELTFREUNDLICH
- ! 40 JAHRE GARANTIE



*Bei der Farbgarantie handelt es sich um eine Garantie der Lackoberfläche gegen Absplittern und Blasenbildung unter den im Garantiezertifikat genannten Bedingungen. Mehr Informationen zur Material- und Farbgarantie finden Sie unter www.prefa.com/Garantie

Fotos: PREFA | Croce & Wir | Marion Lafogler | Werner Jäger
Technische Änderungen und Druckfehler vorbehalten. Farbabweichungen druckbedingt. 01.2017 | MFG | EG